

LEXUS IS 350/250 (GSE20) (GSE21)

WALD SPORTS LINE

取付説明書

WALD

Sportliche Autoausrüstung WALD International

この度は当社の製品をお買い上げ頂きまして誠にありがとうございます。
本書はIS350/250(GSE21/20)にスポイラーを取り付ける場合の取付要領について記載しております。
取り付け前に必ずお読み頂き、記載内容に従って正しく取り付けを行って下さい。

△ 注意 ※取り付け上の不備による不具合及び、塗装後の返品には応じられませんので御注意下さい。
※本製品は塗装前に必ず車輻に仮り合わせ、隙間調整を行って下さい。

- 記載内容を守らなかった為の不具合につきましては責任を負いかねる場合がありますので予め御了承下さい。
- 本製品を改造しての取付は絶対にしないで下さい。
- 純正部品取り外し時の御不明点は車輻販売ディーラーにお問い合わせ下さい。
- 作業は全て、サイドブレーキをかけ、エンジンを停止し完全に冷めてから車輻が確実に固定されている事を確認してからタイヤを外して行って下さい。
- カッターナイフ等を使用の際は充分取扱いに注意して作業を行って下さい。ケガ等の一切の責任は負いかねます。
- 本製品は製品、車輻誤差等により、取り付け穴及び車輻との合わせ部をヤスリ等で削り調整して頂く場合がございます。
- 本製品はFRP成型品です。無理な力を加えると破損する恐れがございます。特にビス、ボルト固定の際は必ず全体を仮止めし各部の取り付け具合を確認しながら少しずつ細心の注意で無理な力を加えないように本締めして下さい。
- 車輻側の穴開け部には腐食防止の処理を施して下さい。
- 取り付け完了後は各取り付け部及び全体のガタツキ等が無い、再確認して下さい。又、一定期間毎に取り付け確認、必要に応じて増締めを行って下さい。
- エアロパーツとボディー接合部分の隙間は、コーキング等を使用して埋めることをお勧めいたします。

※ 両面テープはお近くの自動車用品店、ホームセンター等でお買い求め下さい。

- 両面テープ(別売)貼付箇所は必ず脱脂を行って下さい。
- 両面テープ(別売)は冬期の低温時には接着力が低下しますのでドライヤー等で暖めてから貼付作業を行って下さい。
- 両面テープ(別売)貼付後は約24時間放置し、洗車等濡れる事は避けて下さい。

	構成部品	数量
FRONT SPOILER	フロントスポイラー本体	1
	コの字ステー&ステー	各2
	M5×15ボルト&ナット	各4
SIDE STEP	サイドステップ本体 (L/R)	各1
REAR SKIRT	リアスカート本体	1
	コの字ステー&ステー	各2
	M5×15ボルト&ナット	各4
TRUNK SPOILER	トランクスポイラー本体	1

コーキングボンド使用(別売)

両面テープ等で固定できますが、更にコーキングボンド等で確実に固定する事をお勧め致します。
※ お近くの自動車用品店、ホームセンター等でお買い求め下さい。



FRONT SPOILER

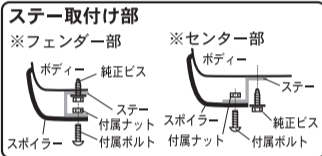
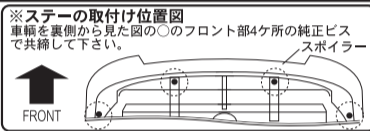

【塗装前の作業】

- 1) スポイラーをノーマルバンパーにはめ込んで仮合わせして下さい。取付位置を確認してマスキング等で目印を付けておいて下さい。(干渉箇所がある場合は無理にはめ込まずヤスリ等で調整しながら仮合わせして下さい。)
- 2) ボディにキズを付けない様に注意しながら、ダクト棚部の切り欠き形状を干渉しない様に少しずつ調整して下さい。

【塗装後の作業】

- 3) スポイラーの裏形状に合わせて両面テープ(別売)を貼り、各両面テープ離型紙両端を剥がし、後で剥がせる様にスポイラー外側に折り曲げて下さい。
- 4) スポイラーに車輻中央側2ヶ所にステーとフェンダー側2ヶ所にコの字型ステーを取付けて下さい。
- 5) スポイラーを車輻中央側2ヶ所とフェンダー側2ヶ所に付属ボルト&ナットと純正ビス&純正クリップで共締めする様に仮止して下さい。
- 6) 上下左右の全体的なバランスを見て正確な位置にある事を確認してから、両面テープ離型紙をゆっくり剥がし確実に圧着固定して下さい。そして各取付ビスを確実に固定して下さい。その際スポイラーとバンパーの隙間をコーキングボンドで埋めて固定して下さい。

△ 注意 ※作業中は2名で左右を持ち、ボディにキズがつかないように注意して下さい。
※スポイラーの取り付けは、全て取り付け位置に合わせてマーキングし、正確な位置に取り付けて下さい。
※貼り付け部は事前に脱脂洗浄を行って下さい。

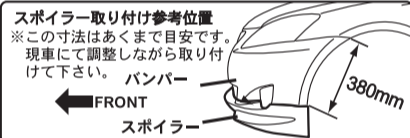

SIDE STEP

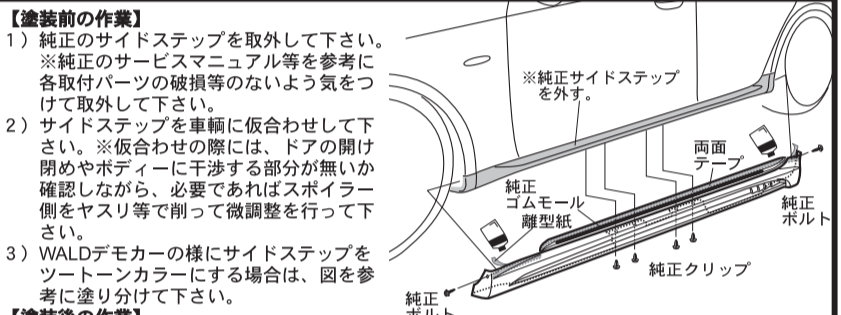

【塗装前の作業】

- 1) 純正のサイドステップを取外して下さい。※純正のサービスマニュアル等を参考に各取付パーツの破損等のないよう気を付けて取外して下さい。
- 2) サイドステップを車輻に仮合わせして下さい。※仮合わせの際には、ドアの開閉やボディに干渉する部分が無いが確認しながら、必要であればスポイラー側をヤスリ等で削って微調整を行って下さい。
- 3) WALDデモカーの様にサイドステップをツートーンカラーにする場合は、図を参考に塗り分けて下さい。

【塗装後の作業】

- 4) サイドステップに純正のゴムモールを移設して下さい。
- 5) 純正サイドに合わせたサイドステップの裏形状面に両面テープを貼り付けて下さい。
- 6) 両面テープ離型紙両端を剥がし、サイドステップ外側に折り曲げて下さい。
- 7) サイドステップを車輻に合わせて下さい。
- 8) 各取り付け穴を純正ビス・純正クリップを使って仮止めて下さい。
- 9) 全体バランスを見て調整し、正確な位置にある事を確認して下さい。
- 10) 両面テープ離型紙をゆっくり剥がし車輻に圧着させ、ビスを確実に固定して下さい。その際スポイラーとバンパーの隙間をコーキングボンドで、埋めて固定して下さい。

△ 注意

※作業は左右片側ずつ行って下さい。
※サイドステップの取り付けは、全て取り付け位置に合わせてマーキングして、正確な位置に取り付けて下さい。
※貼り付け部は事前に脱脂洗浄を行って下さい。

両面テープ断面図



サイドステップ色の塗り分け部分

※ 色の部分を塗り分けて下さい。

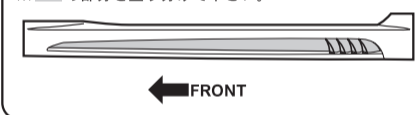

REAR SKIRT

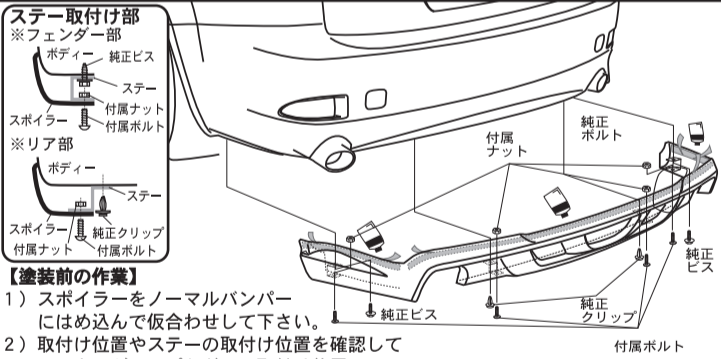

【塗装前の作業】

- 1) スポイラーをノーマルバンパーにはめ込んで仮合わせして下さい。
- 2) 取付位置やステーの取付位置を確認してマスキングテープなどで、取付位置のマーキングをしておいて下さい。※干渉する箇所がある場合は、ヤスリなどで削り微調整をして下さい。
- 3) 別売のダクトメッシュを取付ける場合は、図を参考にメッシュ取付部分を切除して下さい。※その際メッシュの取付後の厚みを計算して切除して下さい。

【塗装後の作業】

- 4) 別売ダクトメッシュを取付ける場合はスポイラーの裏側よりダクトに密着するようにメッシュを被せ密着部分をコーキングボンド等を利用して確実に固定して下さい。
- 5) スポイラーを取付部に合わせ、各取り付け穴を付属ビス/ステー/純正ビス/純正クリップ等を使って、図を参考に仮止めて下さい。
- 6) 上下左右、角度の全体的なバランスを見て、正確な位置にある事を確認してから確実に固定して下さい。その際スポイラーとバンパーの隙間をコーキングボンドで、埋めて固定して下さい。

△ 注意

※作業は左右片側ずつ行って下さい。
※作業中は2名で左右を持ち、ボディにキズがつかないように注意して下さい。
※スポイラーの取り付けは、全て取り付け位置に合わせてマーキングし、正確な位置に取り付けて下さい。

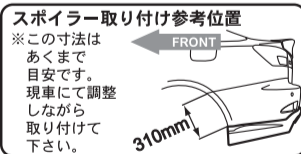

WALD社製4本出しマフラー装着の場合

リアスカートカット位置図
※リアスカート左右のマフラー開口部 色の部分を切除して下さい。

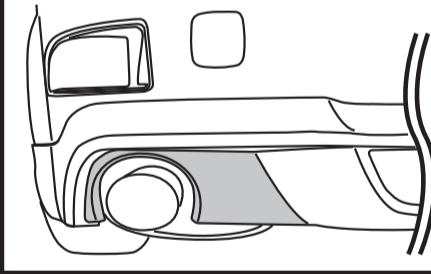

別売メッシュダクト取付の場合

リアスカートカット位置図
※色の部分を切除して裏側からメッシュを被せコーキングボンド等で確実に固定して下さい。

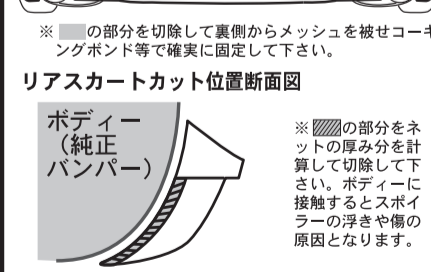

ボディ(純正バンパー)
※色の部分をネットの厚みを計算して切除して下さい。ボディに接触するとスポイラーの浮きや傷の原因となります。

TRUNK SPOILER

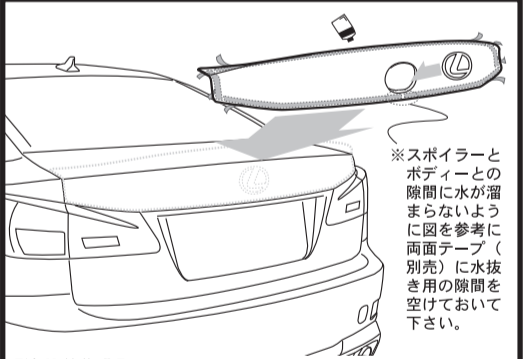

【塗装前作業】

- 1) トランク後端部のエンブレムを取外して下さい。
- 2) トランクの形状に密着する様に仮合わせして、形状等を確認し、マスキングテープ等でマーキングして下さい。

【塗装後作業】

- 3) トランクから取外したエンブレムをスポイラーに移設し、スポイラー裏面に両面テープ(別売)を貼り付けて下さい。
- 4) 両面テープ離型紙両端を剥がしスポイラー外側に折り曲げて下さい。
- 5) スポイラーをトランク後端部形状に合わせて下さい。
- 6) バランスを見て浮きやガタ付きが無い様に調整し正確な位置にある事を確認して下さい。
- 7) 両面テープ離型紙をゆっくり剥がし圧着させて下さい。その際スポイラーとバンパーの隙間をコーキングボンドで、埋めて固定して下さい。

△ 注意

※作業中は2名で左右を持ち、ボディにキズがつかないように注意して下さい。
※貼り付け部は事前に脱脂洗浄を行って下さい。