

この度は当社の製品をお買い上げ頂きまして誠にありがとうございます。本書はBMW M5 E60にスポイラーを取り付ける場合の取付要領について記載しております。取付け前に必ずお読み頂き、記載内容に従って正しく取付けを行って下さい。

△ 注意 ※取付け上の不備による不具合及び、塗装後の返品には応じられませんので御注意下さい。

- ※本製品は塗装前に必ず車両に仮り合わせ、隙間調整を行って下さい。
- 記載内容を守らなかった為の不具合につきましては責任を負いかねる場合がありますので予め御了承下さい。
- 本製品を改造しての取付けは絶対にしないで下さい。
- 純正部品取り外し時の御不明点は車両販売ディーラーにお問い合わせ下さい。
- 作業は全て、サイドブレーキをかけ、エンジンを停止し完全に冷めてから車両が確実に固定されている事を確認してからタイヤを外して行って下さい。
- カッターナイフ等を使用の際は充分取扱いに注意して作業を行って下さい。ケガ等の一切の責任は負いかねます。
- 本製品は製品、車両誤差等により、取付け穴及び車両との合わせ部をヤスリ等で削り調整して頂く場合がございます。
- 本製品はカーボン素材の成型品（F/Rドライカーボン・トランクスポイラーウェットカーボン）です。無理な力を加えると破損する恐れがございます。特にビス、ボルト固定の際は必ず全体を仮止めし各部の取付け具合を確認しながら少しずつ細心の注意で無理な力を加えないように本締めして下さい。
- 車両側の穴開け部には腐食防止の処理を施して下さい。
- 取付け完了後は各取付け部及び全体のガタツキ等が無いが、再確認して下さい。又、一定期間毎に取り付け確認、必要に応じて増締めを行って下さい。
- 塗装の塗り分け指示は、あくまで推奨です。お客様の御判断で塗り分けを行って下さい。

	構成部品	数量
FRONT SPOILER	フロントスポイラー本体	1
	M5×5ボルト&ナット	12
	M4×16タッピングビス	4
REAR SKIRT	リアスカート本体	1
	M4×16タッピングビス	4
TRUNK SPOILER	トランクスポイラー本体	1

コーキングボンド使用（別売）

- このマークの部分はコーキングボンドでスポイラーとボディの隙間がきれいに埋まる様に止めて下さい。
- ※お近くの自動車用品店、ホームセンター等でお買い求め下さい。

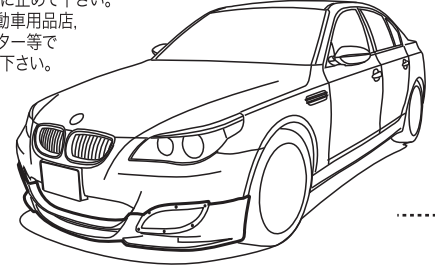

※ スポイラー接着面の処理について。

- コーキングボンド（別売）接着面は必ずコート剤などを除去し脱脂洗浄を行って下さい。
- コーキングボンド（別売）は冬期等の低温時には接着に時間が掛りますので、完全に接着するまで動かさないように注意して下さい。
- コーキングボンド（別売）貼付後は約24時間以上放置し、洗車等濡れる事は避けて下さい。

FRONT SPOILER (DRY CARBON)

【塗装前作業】

- 1) 純正バンパーの左右リップ部分を図に従ってカットします。※図は参考です。実際に仮組して、干渉のある部分を確認しながら、微調整して下さい。
- 2) スポイラーを車両にはめ込んで仮合せて下さい。
- 3) スポイラー左右のフェンダー側の穴から車両にマーキングして下さい。
- 4) 一旦取り外してから車両のマーキング箇所ドリルで適切な穴を開けて下さい。

【塗装後作業】

- 5) 左右のエアインテーク部の周りの飾りボルト&ナットを付けます。
- 6) 車両形状に合わせたフロントスポイラーの裏形状にコーキングボンド（別売）を塗って下さい。※接着面はコーティング剤や油分を確実に取除いてから作業して下さい。
- 7) スポイラーを車両にはめ込んで下さい。
- 8) 各取付け穴を付属ビスで仮止めて下さい。
- 9) 全体バランスを見て調整し、正確な位置にある事を確認して下さい。
- 10) コーキングボンド（別売）とビスで確実に固定して下さい。

スポイラー取付け参考位置

- ※この寸法はあくまで目安です。現車にて調整しながら取付けて下さい。

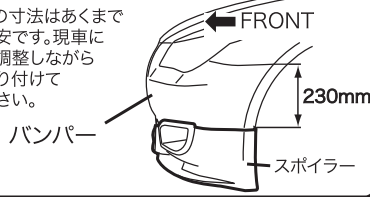

- 1) 純正バンパーカット部 ※あくまで参考ですので、実際に装着して干渉する部分を削除して下さい。

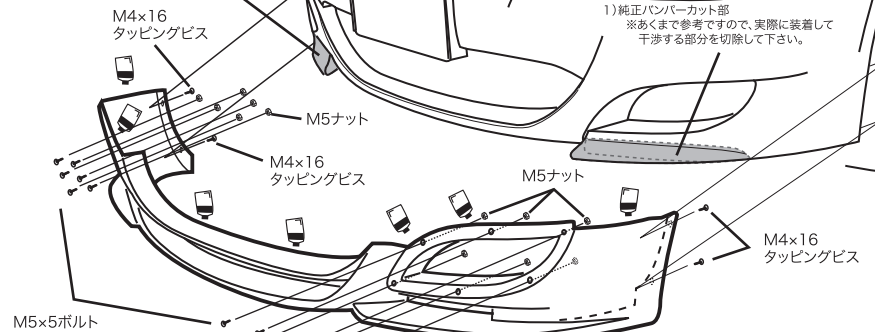

- 塗り分け位置説明図 ※ の部分をマスキングして塗り分けて下さい。デモカーは、 の部分が素地のドライカーボンです。

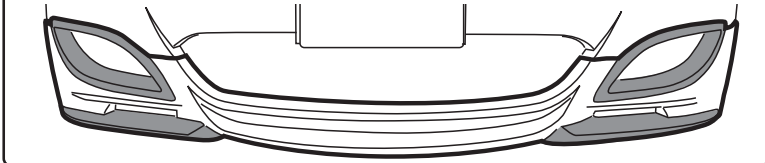

- △ 注意 ※作業は左右片側ずつ行って下さい。
- ※作業中は2名で左右を持ち、ボディにキズがつかない様に注意して下さい。
- ※スポイラーの取付けは、全て取付け位置に合わせてマーキングして、正確な位置にドリルで穴を開け取付けて下さい。
- ※貼り付け部は事前にコート剤等を取除き脱脂洗浄を行って下さい。

REAR SKIRT (DRY CARBON)

【塗装前作業】

- 1) スポイラーを車両にはめ込んで仮合せて下さい。※無理にはめ込まず接触する部分がある場合は、ヤスリ等でリアスカートを削って微調整して下さい。
- 2) スポイラーの底面の(図の4ヶ所)に取り付け穴位置をマーキングして下さい。
- 3) 一旦取り外してからスポイラーのマーキング箇所ドリルで適切な穴を開けて下さい。
- 4) スポイラーを車両にはめ込んで下さい。
- 5) 「3」の穴から車両にマーキングして下さい。
- 6) リアスカートを取外し車輛側のマーキング位置に穴を空けておいて下さい。

【塗装後作業】

- 7) 図を参考に任意で塗り分けをして下さい。
- 8) スポイラーを車両にはめ込んで下さい。
- 9) 車輛側の裏形状とリアスカートの接地する面全てにコーキングボンド（別売）を塗り、各取付け穴を付属ビスで仮止めて下さい。
- 10) 全体バランスを見て調整し、正確な位置にある事を確認して下さい。
- 11) ビスを確実に固定して下さい。

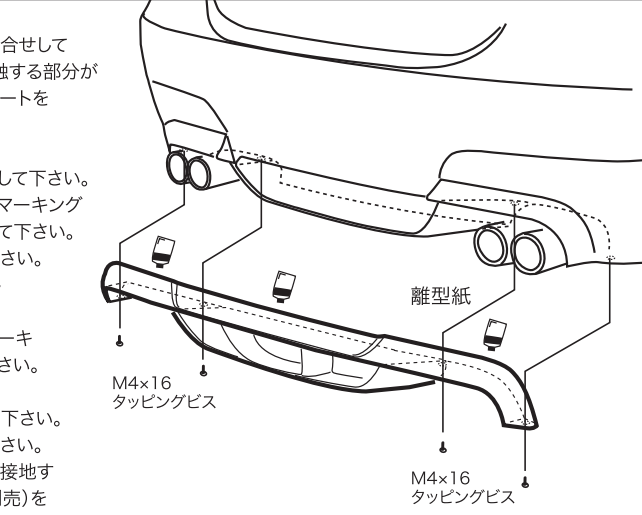

- 塗り分け位置説明図 ※ の部分をマスキングして塗り分けて下さい。デモカーは、 の部分が素地のドライカーボンです。

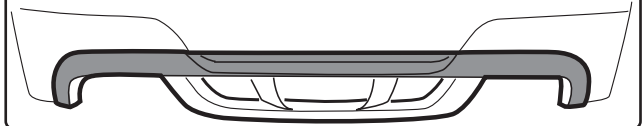

- △ 注意 ※作業は左右片側ずつ行って下さい。
- ※作業中は2名で左右を持ち、ボディにキズがつかない様に注意して下さい。
- ※スポイラーの取付けは、全て取付け位置に合わせてマーキングして、正確な位置にドリルで穴を開け取付けて下さい。
- ※貼り付け部は事前にコート剤等を取除き脱脂洗浄を行って下さい。

TRUNK SPOILER (WET CARBON)

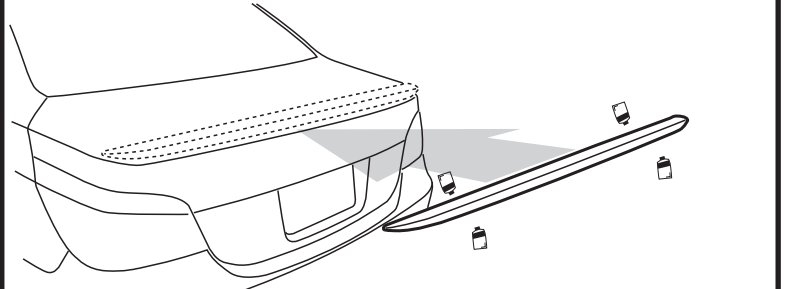

【塗装前作業】

- 1) スポイラーを純正スポイラー位置に仮合せて下さい。
- 2) 取付け位置、形状等を確認し、マスキングテープ等でマーキングして下さい。

【塗装後作業】

- 3) スポイラー裏面にコーキングボンド（別売）塗り付けて下さい。
- 4) 両面テープ離型紙両端を剥がしスポイラー外側に折り曲げて下さい。
- 5) スポイラーをトランク後端部に合わせて下さい。
- 6) バランスを調整し正確な位置にある事を確認して下さい。
- 7) スポイラーが確実に接着するまで、マスキングテープ等で押さえておいて下さい。

- 塗り分け位置説明図 ※ の部分をマスキングして塗り分けて下さい。デモカーは、 の部分が素地のウェットカーボンです。



- △ 注意 ※作業中は2名で左右を持ち、ボディにキズがつかない様に注意して下さい。
- ※貼り付け部は事前にコート剤等を取除き脱脂洗浄を行って下さい。