

VELLFIRE Z/ZR V/X GRADE

ANH20W/25W
GGH20W/25W
ATH20W (H23.11~)

WALD SPORTS LINE
BLACK BISON EDITION

取付説明書
WALD
Sportliche Autoausrüstung WALD.International

この度は当社の製品をお買い上げ頂きまして誠にありがとうございます。本書はVELLFIRE 後期型にフロントバンパーを取り付ける場合の取り付け要領について記載しております。取り付け前に必ずお読み頂き、記載内容に従って正しく取り付けを行って下さい。

△注意 ※取り付け上の不備による不具合及び塗装後の返品には応じられませんのでご注意ください。

※本製品は塗装前に必ず車両に仮り合わせ、隙間調整を行って下さい。

- 記載内容を守らなかった為の不具合につきましては責任を負いかねる場合がありますので予め御了承下さい。
- 本製品を改造しての取り付けは絶対にして下さい。
- 純正部品取り外し時の御不明点は車両販売ディーラーにお問い合わせ下さい。
- 作業は全て、サイドブレーキをかけ、エンジンを停止し完全に冷めてから車両が確実に固定されている事を確認してからタイヤを外して行って下さい。
- カッターナイフ等を使用する際は充分取扱いに注意して作業を行って下さい。ケガ等の一切の責任は負いかねます。
- 本製品は製品、車両誤差等により、取り付け穴及び車両との合わせ部をヤスリ等で削り調整して頂く場合がございます。
- 本製品はFRP成型品です。無理な力を加えると破損する恐れがございます。特にビス、ボルト固定の際は必ず全体を仮止めし各部の取り付け具合を確認しながら少しずつ細心の注意で無理な力を加えないように本締めして下さい。
- 車両側の穴開け部には腐食防止の処理を施して下さい。
- 取り付け完了後は各取り付け部及び全体のカタツキ等が無いか、再確認して下さい。又、一定期間毎に取り付け確認、必要に応じて増締めを行って下さい。
- 塗装の塗り分け指示は、あくまで推奨です。お客様の御判断で塗り分けを行って下さい。
- WALD製品は使用目的や使用範囲が限定されており、純正部品とは別の扱いとなる為、車両保証や修理が受けられない場合がございます。予めご了承下さい。
- エアロパーツを装着すると最低地上高が下がる為、縁石や段差にパーツが干渉する場合がございます。またガレージジャッキ等が指定の位置で使えなくなる場合がございます。FRP製、ABS製、PPE製のパーツの場合、純正部品より衝撃に弱くなります。また、車両の色と完全に一致しないことや、取付部に多少のスレが生じる場合もあります。予めご了承下さい。

コーキングボンド使用(別売)

このマークの部分はコーキングボンドでスポイラーとボディの隙間がきれいに埋まる様に接着して下さい。

- 接着部分は必ず脱脂を充分に行ってください。
- コーキングボンドで接着後は完全に接着するまで放置し、洗車等濡れる事は避けて下さい。
- 後々、脱着が必要になる部分にはシリコン系のボンドを使用する事をお薦め致します。

※コーキングボンドはお近くの自動車用品店やホームセンター等でお買い求め下さい。

※付属ビス等が付く商品に関しては別袋に入れ、製品の外袋に貼り付けていますのでご注意ください。

	構成部品	数量
FRONT BUMPER	フロントバンパー本体	1
	ヘッドライトパネル (L/R)	各1
	ネット	4
	LEDランプ	1set
	ステー	2
	M6 x 12 ボルト&ナット	2set

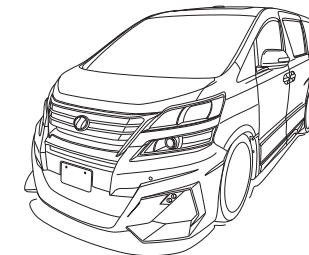

FRONT BUMPER

【塗装前作業】

- 1) 純正のサービスマニュアル等に従って純正バンパーを取り外して下さい。
- 2) PTSセンサー装着車はスポイラーの罫書き部分に穴を開けて下さい。
- 3) スポイラーを車両へ仮組みして下さい。
※その際、干渉する部分がありましたら無理に組まずにヤスリ等で削り微調整を行って下さい。
- 4) ヘッドライトパネルを車両に合わせ、スポイラーの出面を調整して下さい。
- 5) 図を参考に任意で塗り分けを行って下さい。

【塗装後作業】

- 6) スポイラーに付属ネット、LEDランプ、PTSセンサーをコーキングボンド等(別売)で確実に固定して下さい。
※LEDランプの取り付け方法は別紙参照下さい。
- 7) スポイラーを車両に合わせて各取り付け位置を仮止めて下さい。
- 8) ヘッドライトパネルの接着面と車両側の密着する部分の脱脂を充分に行いコーキングボンド等(別売)で接着して下さい。
- 9) 全体のバランスを見て正確な位置にある事を確認し、仮止め部分を確実に固定して下さい。
- 10) ヘッドライトパネルが確実に接着するまで、十分に圧着した状態でズレない様に固定しておいて下さい。

△注意

- ※作業は2名以上で行い、ボディにキズが付かない様に注意して下さい。
- ※車両の誤差でズレ等が生じる場合は各部調整を行って下さい。

※塗り分け位置説明図 作業内容:(5)
デモカーは図の様に塗り分けております。

■開口部ネット位置図 作業内容:(6)
開口部に付属のネットをバンパーの裏側から装着し、バンパー付属のピンとコーキングボンド(別売)等で確実に固定して下さい。
※ネットの装着後、ピンやダクト内部が目立つ場合は黒く塗装をして下さい。

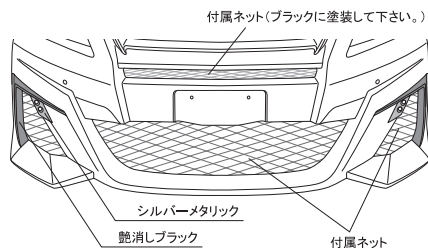

PTSセンサー装着車 作業内容:(2)(6)
純正バンパーよりセンサーを移設して下さい。スポイラーへの取り付けには罫書き部分に穴を開けて内側からコーキングボンド等(別売)で確実に固定して下さい。

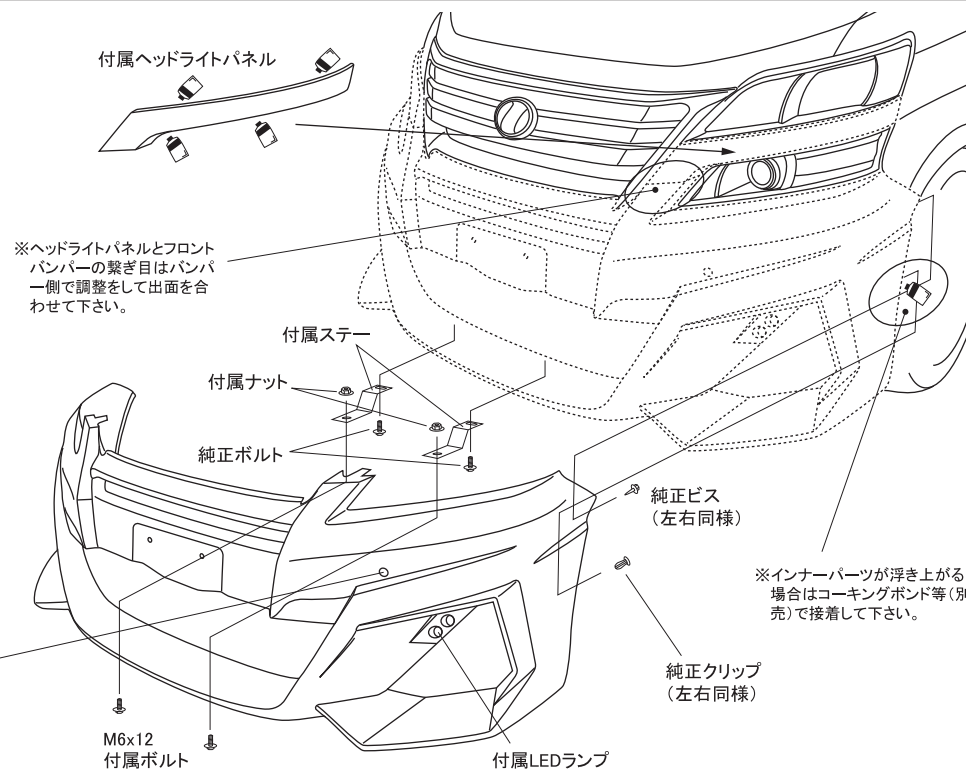

この度は当社の製品をお買い上げ頂きまして誠にありがとうございます。本書はVELLFIRE 後期型にサイドステップを取り付ける場合の取り付け要領について記載しております。取り付け前に必ずお読み頂き、記載内容に従って正しく取り付けを行って下さい。

△注意 ※取り付け上の不備による不具合及び塗装後の返品には応じられませんのでご注意ください。

※本製品は塗装前に必ず車両に仮り合わせ、隙間調整を行って下さい。

- 記載内容を守らなかった為の不具合につきましては責任を負いかねる場合がありますので予め御了承下さい。
- 本製品を改造しての取り付けは絶対にしないで下さい。
- 純正部品取り外し時の御不明点は車両販売ディーラーにお問い合わせ下さい。
- 作業は全て、サイドブレーキをかけ、エンジンを停止し完全に冷めてから車両が確実に固定されている事を確認してからタイヤを外して行って下さい。
- カッターナイフ等を使用する際は充分取扱いに注意して作業を行って下さい。ケガ等の一切の責任は負いかねます。
- 本製品は製品、車両誤差等により、取り付け穴及び車両との合わせ部をヤスリ等で削り調整して頂く場合がございます。
- 本製品はFRP成型品です。無理な力を加えると破損する恐れがございます。特にビス、ボルト固定の際は必ず全体を仮止めし各部の取り付け具合を確認しながら少しずつ細心の注意で無理な力を加えないように本締めして下さい。
- 車両側の穴開け部には腐食防止の処理を施して下さい。
- 取り付け完了後は各取り付け部及び全体のカタツキ等が無いが、再確認して下さい。又、一定期間毎に取り付け確認、必要に応じて増締めを行って下さい。
- 塗装の塗り分け指示は、あくまで推奨です。お客様の御判断で塗り分けを行って下さい。
- WALD製品は使用目的や使用範囲が限定されており、純正部品とは別の扱いとなる為、車両保証や修理が受けられない場合がございます。予めご了承下さい。
- エアロパーツを装着すると最低地上高が下がる為、縁石や段差にパーツが干渉する場合がございます。またガレージジャッキ等が指定の位置で使えなくなる場合がございます。FRP製、ABS製、PPE製のパーツの場合、純正部品より衝撃に弱くなります。また、車両の色と完全に一致しないことや、取付部に多少のスレが生じる場合もあります。予めご了承下さい。

コーキングボンド使用(別売)

このマークの部分はコーキングボンドでスポイラーとボディの隙間がきれいに埋まる様に接着して下さい。

- 接着部分は必ず脱脂を充分に行ってください。
- コーキングボンドで接着後は完全に接着するまで放置し、洗車等濡れる事は避けて下さい。
- 後々、脱着が必要になる部分にはシリコン系のボンドを使用する事をお薦め致します。

※コーキングボンドはお近くの自動車用品店やホームセンター等でお買い求め下さい。

※付属ビス等が付く商品に関しては別袋に入れ、製品の外袋に貼り付けていますのでご注意ください。

	構成部品	数量
SIDE STEP	サイドステップ本体 (L/R)	各1

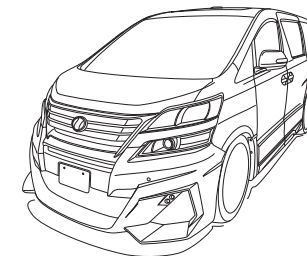

SIDE STEP

【塗装前作業】

- 1) 純正のサービスマニュアル等に従って純正サイドステップを取り外して下さい。
- 2) スポイラーを車両へ仮組みして下さい。
※その際、干渉する部分がありましたら無理に組まずにヤスリ等で削り微調整を行って下さい。
- 3) 図を参考に任意で塗り分けを行って下さい。

【塗装後作業】

- 4) スポイラーの接着面と車両側の密着する部分の脱脂を充分に行いコーキングボンド等(別売)で装着し、各取り付け位置を仮止めて下さい。
- 5) 全体のバランスを見て正確な位置にある事を確認し、仮止め部分を確実に固定して下さい。
- 6) スポイラーが確実に接着するまで、十分に圧着した状態でズレない様に固定しておいて下さい。
- 7) フロントドアのインナーパネルをカットし、車両へ装着して下さい。

※塗り分け位置説明図 作業内容:(3)
デモカーは図の様に塗り分けております。

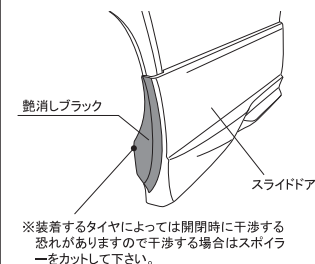

※装着するタイヤによっては開閉時に干渉する恐れがありますので干渉する場合はスポイラーをカットして下さい。

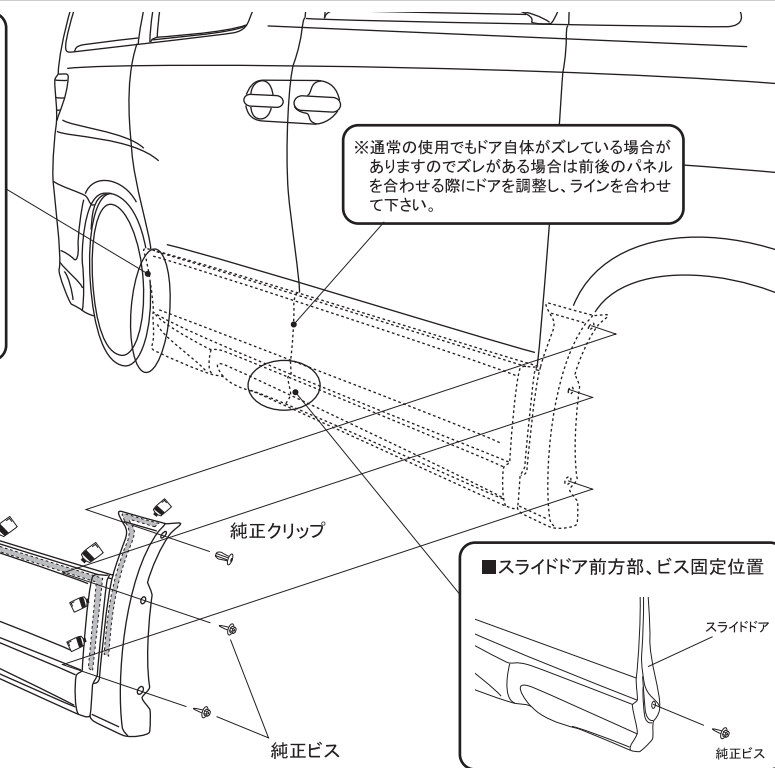

※通常の使用でもドア自体がズレている場合がありますのでズレがある場合は前後のパネルを合わせる際にドアを調整し、ラインを合わせて下さい。

■フロントドア、インナーパネル取り付け説明図 作業内容:(7)

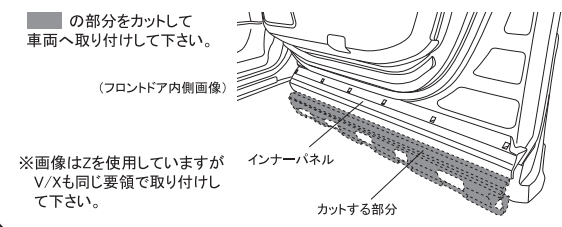

※画像はZを使用していますがV/Xも同じ要領で取り付けして下さい。

△注意 ※作業は2名以上で行い、ボディにキズが付かない様に注意して下さい。
※車両の誤差でズレ等が生じる場合は各部調整を行って下さい。

VELLFIRE Z/ZR V/X GRADE

ANH20W/25W
GGH20W/25W
ATH20W

(H23.11~)

WALD SPORTS LINE
BLACK BISON EDITION

取付説明書
WALD
Sportliche Autoausrüstung WALD.International

この度は当社の製品をお買い上げ頂きまして誠にありがとうございます。本書はVELLFIRE 後期型にリアバンパーを取り付ける場合の取り付け要領について記載しております。取り付け前に必ずお読み頂き、記載内容に従って正しく取り付けを行って下さい。

△注意 ※取り付け上の不備による不具合及び塗装後の返品には応じられませんのでご注意ください。

※本製品は塗装前に必ず車両に仮り合わせ、隙間調整を行って下さい。

- 記載内容を守らなかった為の不具合につきましては責任を負いかねる場合がありますので予め御了承下さい。
- 本製品を改造しての取り付けは絶対にしないで下さい。
- 純正部品取り外し時の御不明点は車両販売ディーラーにお問い合わせ下さい。
- 作業は全て、サイドブレーキをかけ、エンジンを停止し完全に冷めてから車両が確実に固定されている事を確認してからタイヤを外して行って下さい。
- カッターナイフ等を使用する際は充分取扱いに注意して作業を行って下さい。ケガ等の一切の責任は負いかねます。
- 本製品は製品、車両誤差等により、取り付け穴及び車両との合わせ部をヤスリ等で削り調整して頂く場合がございます。
- 本製品はFRP成型品です。無理な力を加えると破損する恐れがございます。特にビス、ボルト固定の際は必ず全体を仮止めし各部の取り付け具合を確認しながら少しずつ細心の注意で無理な力を加えないように本締めして下さい。
- 車両側の穴開け部には腐食防止の処理を施して下さい。
- 取り付け完了後は各取り付け部及び全体のカツキ等が無いか、再確認して下さい。又、一定期間毎に取り付け確認、必要に応じて増締めを行って下さい。
- 塗装の塗り分け指示は、あくまで推奨です。お客様の御判断で塗り分けを行って下さい。
- WALD製品は使用目的や使用範囲が限定されており、純正部品とは別の扱いとなる為、車両保証や修理が受けられない場合がございます。予めご了承下さい。
- エアロパーツを装着すると最低地上高が下がる為、縁石や段差にパーツが干渉する場合がございます。またガレージジャッキ等が指定の位置で使えなくなる場合がございます。FRP製、ABS製、PPE製のパーツの場合、純正部品より衝撃に弱くなります。また、車両の色と完全に一致しないことや、取付部に多少のスレが生じる場合もあります。予めご了承下さい。

コーキングボンド使用(別売)

このマークの部分はコーキングボンドでスポイラーとボディの隙間がきれいに埋まる様に接着して下さい。

- 接着部分は必ず脱脂を充分に行ってください。
- コーキングボンドで接着後は完全に接着するまで放置し、洗車等濡れる事は避けて下さい。
- 後々、脱着が必要になる部分にはシリコン系のボンドを使用する事をお薦め致します。

※コーキングボンドはお近くの自動車用品店やホームセンター等でお買い求め下さい。

※付属ビス等が付く商品に関しては別袋に入れ、製品の外袋に貼り付けていますのでご注意ください。

	構成部品	数量
REAR BUMPER	リアバンパー本体	1
	けん引フックカバー	1
	ネット	2
	リフレクター (L/R)	1set
	LEDランプ	1

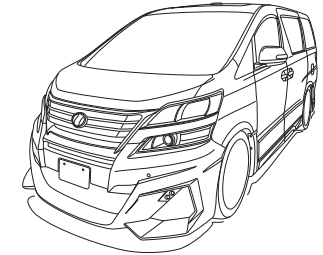

REAR BUMPER

【塗装前作業】

- 1) 純正のサービスマニュアル等に従って純正バンパーを取り外して下さい。
- 2) PTSセンサー装着車はスポイラーの書き部分に穴を開けて下さい。
- 3) スポイラーにコーナーパネルを取り付け、車両へ仮組みして下さい。
※その際、干渉する部分がありましたら無理に組まずにヤスリ等で削り微調整を行って下さい。
- 4) マフラーの排気がスポイラーに直接、当たらない様にマフラーアダプター(別売)を取り付け、排気口を下向きにして下さい。
- 5) 図を参考に任意で塗り分けを行って下さい。

【塗装後作業】

- 6) スポイラーに付属ネット、LEDランプ、リフレクター、PTSセンサーをコーキングボンド等(別売)で確実に固定して下さい。
※LEDランプは固定する前に必ず点灯確認を行って下さい。
- 7) スポイラーにコーナーパネルを取り付け、車両に合わせて各取り付け位置を仮止めて下さい。
- 8) 全体のバランスを見て正確な位置にある事を確認し、仮止め部分を確実に固定して下さい。

※塗り分け位置説明図 作業内容:(5)
デモカーは図の様に塗り分けております。

■開口部ネット位置図 作業内容:(6)
開口部に付属のネットをバンパーの裏側から装着し、バンパー付属のピンとコーキングボンド(別売)等で確実に固定して下さい。
※ネットの装着後、ピンやダクト内部が目立つ場合は黒く塗装して下さい。

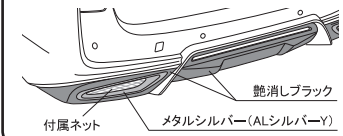

■LEDランプ、リフレクター取り付け説明図 作業内容:(6)
バンパーの裏側からコーキングボンド(別売)等で確実に固定して下さい。
※リフレクターはスポイラーの曲りに合わせて調整して下さい。

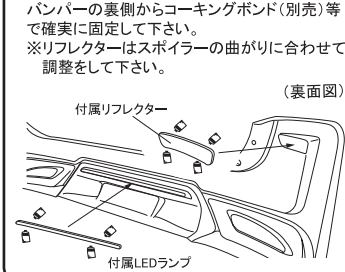

△注意

※作業は2名以上で行い、ボディにキズが付かない様に注意して下さい。
※配線作業は必ずバッテリー端子を外す等の対策をして通電しない状態で行って下さい。
※車両の誤差でズレ等が生じる場合は各部調整を行って下さい。

■フィニッシャーを取り付ける場合

- TOYOTA純正部品をご購入して下さい。
品番: 52106-30110 / 52107-30160
- 1、フィニッシャーの本体裏側部分をカットして下さい。
 - 2、スポイラーの取り付け部分にフィニッシャーを合わせてスポイラーを切除して下さい。
 - 3、スポイラーの裏側から調整をし、フィニッシャーをコーキングボンド(別売)等で確実に固定して下さい。

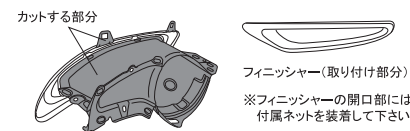

■マフラーアダプター取り付け説明図 作業内容:(4)

マフラーアダプターに合わせて純正マフラーをカットし、付属のボルトでマフラーアダプターを固定して下さい。スポイラーと干渉する場合はスポイラー側をカットして下さい。
※排気ガスによるスポイラーへの影響がありますので必ず、マフラーアダプターは装着して下さい。

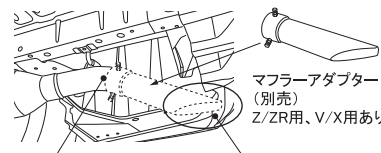

※ジョイント部分から排気漏れが酷い場合は溶接をして下さい。
※マフラーアダプターの出口はスポイラーの底面より低くなる様に調整して下さい。

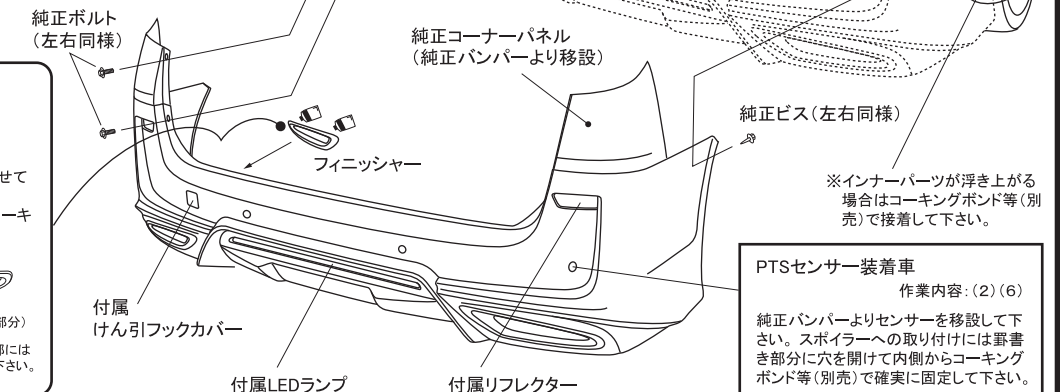

純正ビス(左右同様)

※インナーパーツが浮き上がる場合はコーキングボンド等(別売)で接着して下さい。

PTSセンサー装着車 作業内容:(2)(6)

純正バンパーよりセンサーを移設して下さい。スポイラーへの取り付けには書き部分に穴を開けて内側からコーキングボンド等(別売)で確実に固定して下さい。

VELLFIRE Z/ZR V/X GRADE

ANH20W/25W
GGH20W/25W
ATH20W

(H23.11～)

WALD SPORTS LINE
BLACK BISON EDITION

取付説明書
WALD
Sportliche Autoausrüstung WALD.International

この度は当社の製品をお買い上げ頂きまして誠にありがとうございます。本書はVELLFIRE 後期型にフロントグリルを取り付ける場合の取り付け要領について記載しております。取り付け前に必ずお読み頂き、記載内容に従って正しく取り付けを行って下さい。

△注意 ※取り付け上の不備による不具合及び塗装後の返品には応じられませんのでご注意ください。

※本製品は塗装前に必ず車両に仮り合わせ、隙間調整を行って下さい。

- 記載内容を守らなかった為の不具合につきましては責任を負いかねる場合がありますので予め御了承下さい。
- 本製品を改造しての取り付けは絶対にしないで下さい。
- 純正部品取り外し時の御不明点は車両販売ディーラーにお問い合わせ下さい。
- 作業は全て、サイドブレーキをかけ、エンジンを停止し完全に冷めてから車両が確実に固定されている事を確認してからタイヤを外して行って下さい。
- カッターナイフ等を使用する際は充分取扱いに注意して作業を行って下さい。ケガ等の一切の責任は負いかねます。
- 本製品は製品、車両誤差等により、取り付け穴及び車両との合わせ部をヤスリ等で削り調整して頂く場合がございます。
- 本製品はFRP成型品です。無理な力を加えると破損する恐れがございます。特にビス、ボルト固定の際は必ず全体を仮止めし各部の取り付け具合を確認しながら少しずつ細心の注意で無理な力を加えないように本締めして下さい。
- 車両側の穴開け部には腐食防止の処理を施して下さい。
- 取り付け完了後は各取り付け部及び全体のカタツキ等が無いか、再確認して下さい。又、一定期間毎に取り付け確認、必要に応じて増締めを行って下さい。
- 塗装の塗り分け指示は、あくまで推奨です。お客様の御判断で塗り分けを行って下さい。
- WALD製品は使用目的や使用範囲が限定されており、純正部品とは別の扱いとなる為、車両保証や修理が受けられない場合がございます。予めご了承下さい。
- エアロパーツを装着すると最低地上高が下がる為、縁石や段差にパーツが干渉する場合がございます。またガレージジャッキ等が指定の位置で使えなくなる場合がございます。FRP製、ABS製、PPE製のパーツの場合、純正部品より衝撃に弱くなります。また、車両の色と完全に一致しないことや、取付部に多少のスレが生じる場合もあります。予めご了承下さい。

コーキングボンド使用(別売)

このマークの部分はコーキングボンドでスポイラーとボディの隙間がきれいに埋まる様に接着して下さい。

- 接着部分は必ず脱脂を充分に行ってください。
- コーキングボンドで接着後は完全に接着するまで放置し、洗車等濡れる事は避けて下さい。
- 後々、脱着が必要になる部分にはシリコン系のボンドを使用する事をお勧め致します。

※コーキングボンドはお近くの自動車用品店やホームセンター等でお買い求め下さい。

※付属ビス等が付く商品に関しては別袋に入れ、製品の外袋に貼り付けていますのでご注意ください。

	構成部品	数量
FRONT GRILLE	フロントグリル本体	1
	ネット	1

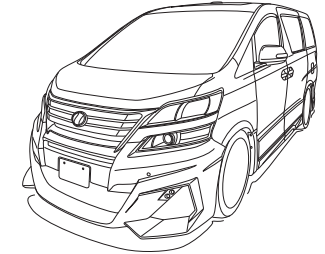

FRONT GRILLE

【塗装前作業】

- 1) 純正のサービスマニュアル等に従って純正グリルを取り外して下さい。
- 2) スポイラーを車両へ仮組みして下さい。
※その際、干渉する部分や穴位置のスレ等がありましたら無理に組まずにヤスリ等で削り微調整を行って下さい。
- 3) 図を参考に任意で塗り分けを行って下さい。

【塗装後作業】

- 4) 開口部裏側から付属ネットを取り付けて、コーキングボンド等(別売)で確実に固定して下さい。
- 5) 純正グリルよりゴムモールを移設して下さい。
- 6) スポイラーを車両へ合わせ、各取り付け位置を仮止めて下さい。
- 7) 全体のバランスを見て正確な位置にある事を確認し、仮止め部分を確実に固定して下さい。

※グリルに使用するエンブレムは別途、購入が必要になります。
品番: 909755-02066 (純正リア用)



※エンブレムにLマークを使用する場合は干渉する部分をヤスリ等で削り微調整を行って下さい。

下記サイズのものをご利用下さい。
フロント・リア共に: 150mm x 106mm

△注意 ※作業はボディにキズが付かない様に注意して下さい。
※車両の誤差でスレ等が生じる場合は各部調整を行って下さい。

※塗り分け位置説明図 作業内容: (3)
デモカーは図の様に塗り分けております。

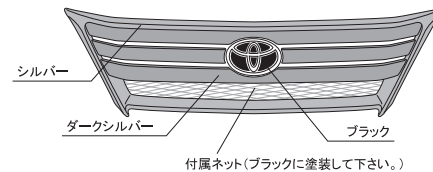

■開口部ネット位置図 作業内容: (4)
開口部に付属のネットをグリルの裏側から装着し、グリル付属のピンとコーキングボンド(別売)等で確実に固定して下さい。
※ネットの装着後、ピンやダクト内部が目立つ場合は黒く塗装して下さい。

純正ゴムモール (純正移設)

純正ビス

エンブレム
(別途、購入が必要です。)

両面テープ
(別売、厚手の物で接着して下さい。)

VELLFIRE Z/ZR V/X GRADE

ANH20W/25W
GGH20W/25W
ATH20W

(H23.11~)

WALD SPORTS LINE
BLACK BISON EDITION

取付説明書
WALD
Sportliche Autoausrüstung WALD.International

この度は当社の製品をお買い上げ頂きまして誠にありがとうございます。本書はVELLFIRE 後期型にフロントバンパー用LEDランプを取り付ける場合の取り付け要領について記載しております。取り付け前に必ずお読み頂き、記載内容に従って正しく取り付けを行って下さい。

△注意 ※取り付け上の不備による不具合及び塗装後の返品には応じられませんのでご注意ください。

※本製品は塗装前に必ず車両に仮り合わせ、隙間調整を行って下さい。

- 記載内容を守らなかった為の不具合につきましては責任を負いかねる場合がありますので予め御了承下さい。
- 本製品を改造しての取り付けは絶対にしないで下さい。
- 純正部品取り外し時の御不明点は車両販売ディーラーにお問い合わせ下さい。
- 作業は全て、サイドブレーキをかけ、エンジンを停止し完全に冷めてから車両が確実に固定されている事を確認してからタイヤを外して行って下さい。
- カッターナイフ等を使用する際は充分取扱いに注意して作業を行って下さい。ケガ等の一切の責任は負いかねます。
- 本製品は製品、車両誤差等により、取り付け穴及び車両との合わせ部をヤスリ等で削り調整して頂く場合がございます。
- 本製品はFRP成型品です。無理な力を加えると破損する恐れがございます。特にビス、ボルト固定の際は必ず全体を仮止めし各部の取り付け具合を確認しながら少しずつ細心の注意で無理な力を加えないように本締めして下さい。
- 車両側の穴開け部には腐食防止の処理を施して下さい。
- 取り付け完了後は各取り付け部及び全体のガタツキ等が無いかが、再確認して下さい。又、一定期間毎に取り付け確認、必要に応じて増締めを行って下さい。
- 塗装の塗り分け指示は、あくまで推奨です。お客様の御判断で塗り分けを行って下さい。
- WALD製品は使用目的や使用範囲が限定されており、純正部品とは別の扱いとなる為、車両保証や修理が受けられない場合がございます。予めご了承下さい。
- エアロパーツを装着すると最低地上高が下がる為、縁石や段差にパーツが干渉する場合がございます。またガレージジャッキ等が指定の位置で使えなくなる場合がございます。FRP製、ABS製、PPE製のパーツの場合、純正部品より衝撃に弱くなります。また、車両の色と完全に一致しないことや、取付部に多少のスレが生じる場合もあります。予めご了承下さい。

コーキングボンド使用(別売)

 このマークの部分はコーキングボンドでスポイラーとボディの隙間がきれいに埋まる様に接着して下さい。

- 接着部分は必ず脱脂を充分に行って下さい。
- コーキングボンドで接着後は完全に接着するまで放置し、洗車等濡れる事は避けて下さい。
- 後々、脱着が必要になる部分にはシリコン系のボンドを使用する事をお薦め致します。

※コーキングボンドはお近くの自動車用品店やホームセンター等でお買い求め下さい。

※付属ビス等が付く商品に関しては別袋に入れ、製品の外袋に貼り付けていますのでご注意ください。

	構成部品	数量
LED LAMP	LEDランプ	1set

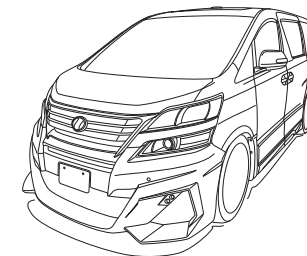

LED LAMP

【塗装前作業】

1)フロントバンパーにLEDランプを合わせて位置の確認を行って下さい。
※その際、干渉する部分や穴位置のスレ等がありましたら無理に組まずにバンパー側をヤスリ等で削り微調整を行って下さい。

2)LEDランプの配線作業をしておいて下さい。
※点灯確認を行い、使用しない配線(車両側も含む)に関しては必ず絶縁処理を行って下さい。

【塗装後作業】

3)LEDランプのバランスを整えた状態でフロントバンパーに合わせ、コーキングボンド等(別売)で接着して下さい。

4)LEDランプが確実に接着するまで、十分に圧着した状態でズレないように固定しておいて下さい。

5)フロントバンパーの取り付け要領を参考にスポイラーを車両へ取り付けして下さい。

フロントバンパー(裏面)

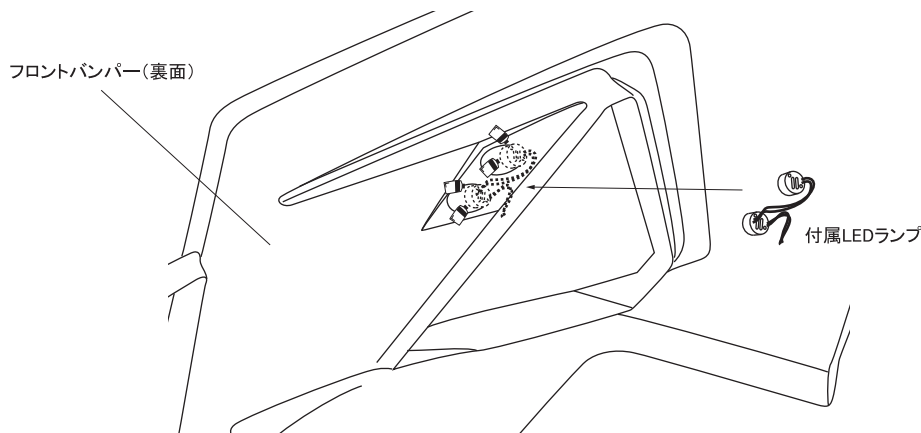

付属LEDランプ

△注意

※配線作業は必ずバッテリー端子を外す等の対策をして通電しない状態で行って下さい。

※車両の誤差でズレ等が生じる場合は各部調整を行って下さい。

■LEDランプ取り付け説明図

作業内容:(1)(3)



LEDランプ(レンズ面)

LEDランプのレンズは正面から見て円が欠けている部分を下になる様にフロントバンパーに接着して下さい。

※接着には耐熱性ボンドを使用して下さい。

= 配線図 =

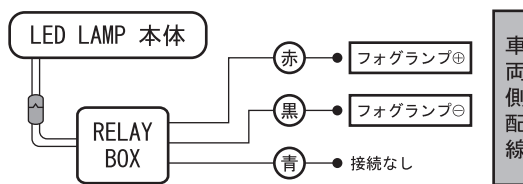

※車両側の配線は左右のどちらか片側より接続して下さい。

WALD INTERNATIONAL